



linea lampade infrarossi
Infrared lamps line

 **SPANESI**



LA FORZA DI ESSERE NATI CARROZZIERI

the strength of a body repair background



La Spanesi é un'azienda in costante sviluppo che ha raggiunto oggi posizioni di primo piano nel settore delle attrezzature per carrozzerie.

Una continua crescita, nella quale ha sempre mantenuto una funzione fondamentale il concetto di competitività e professionalità.

La Spanesi opera in una moderna struttura di 40.000 mq, di cui 10.000 mq coperti dedicata alla produzione interna di più dell'80% della gamma, con macchinari ad alta tecnologia.

L'organizzazione della Spanesi, che conta oggi più di 100 collaboratori, aziende satellite e filiali in molte parti del mondo, ruota attorno ad una filosofia che appartiene al fondatore ma che viene attuata da ogni singolo collaboratore: la soddisfazione totale del cliente.

The Spanesi's keyword is constant development, rewarding Spanesi with a place at the forefront of today's repair shop equipment sector.

The concept of competitiveness and professionalism has been fundamental throughout this continual growth.

Spanesi operates in a modern facility boasting a surface area of 40.000 sq. m., (10.000 sq. m. covered) dedicated to the in-house production of over 80% of the range with high-tech machinery.

The Spanesi organisation, today numbering over 100 collaborators, satellite companies and branches in many parts of the world, pivots on a philosophy originally belonging to the founder and, nonetheless, implemented by every single component: total customer satisfaction.





Approved by:



TOYOTA



RENAULT



CITROËN



PEUC



 100% made in Italy

IMPIANTO AEREO INFRAROSSI NAS3 V45

NAS3 V45 AERIAL INFRARED INSTALLATION

cod. 90IMPAE080

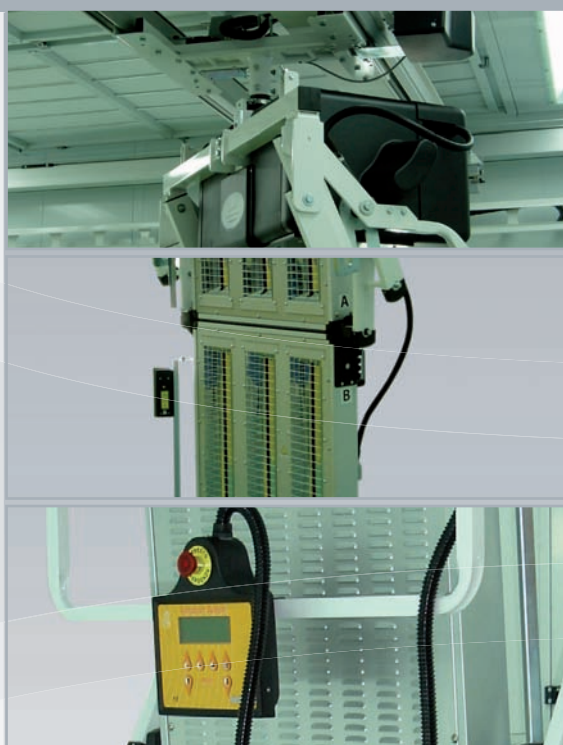
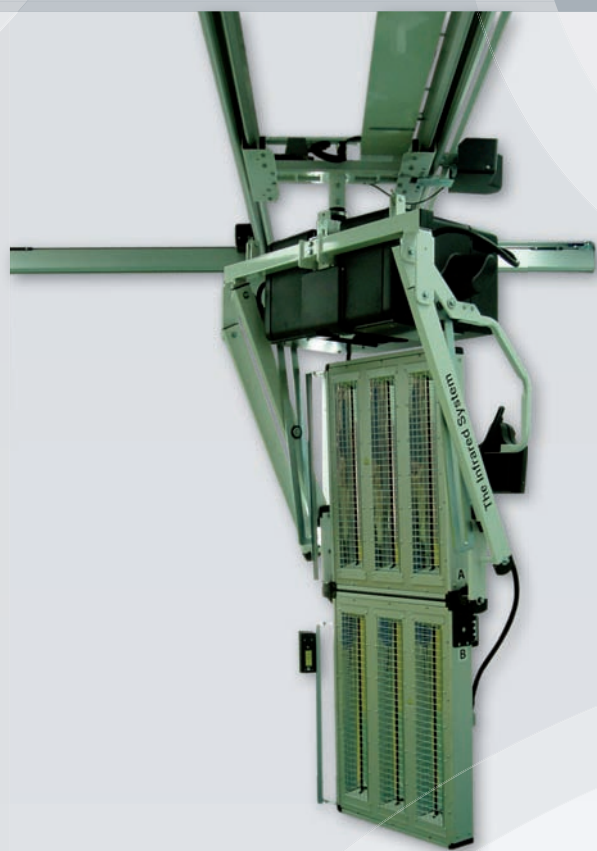

“NAS 3-V45” è un sistema di essiccazione motorizzato automatico che scorre su binari sopraelevati e permette di asciugare tutte le parti di un'automobile. Fissando e regolando semplicemente la sola posizione iniziale delle plafoniere, il sofisticato impianto computerizzato gestisce in modo totalmente automatico la distanza, la velocità, il numero di passate ed il movimento delle plafoniere rispetto alla superficie da trattare (laterale o longitudinale).

“NAS 3-V45” is a motorized and automatic drying system which slides on rails and allows to dry all the different parts of a vehicle. Simply fixing the first set up of the lamps, the sophisticated computerized installation manages automatically the distance, the velocity, the number of rubs and the panels movement as regards to the surface (lateral or longitudinal).

DATI TECNICI

TECHNICAL DATA

Alimentazione elettrica	Power supply	V	400 / 50-60Hz 3F 4P
Emissione	Emission	Onde corte	Short waves
Numero di lampade	Lamps number	N.	6
Potenza totale	Total power	W	9000
Distanza lavoro	Work distance	cm	50-70
Controllo temperatura	Control of temperature	Si	Yes
Personalizzazione programmi	Programs customization	Si	Yes
Lunghezza plafoniere	Lenght of panels	cm	95

Per altri modelli e optional vi preghiamo di consultare il listino. / Please consult the price list for other models and optional.

IMPIANTO AEREO INFRAROSSI NAS3 V45

NAS3 V45 AERIAL INFRARED INSTALLATION

cod. 90IMPAE080

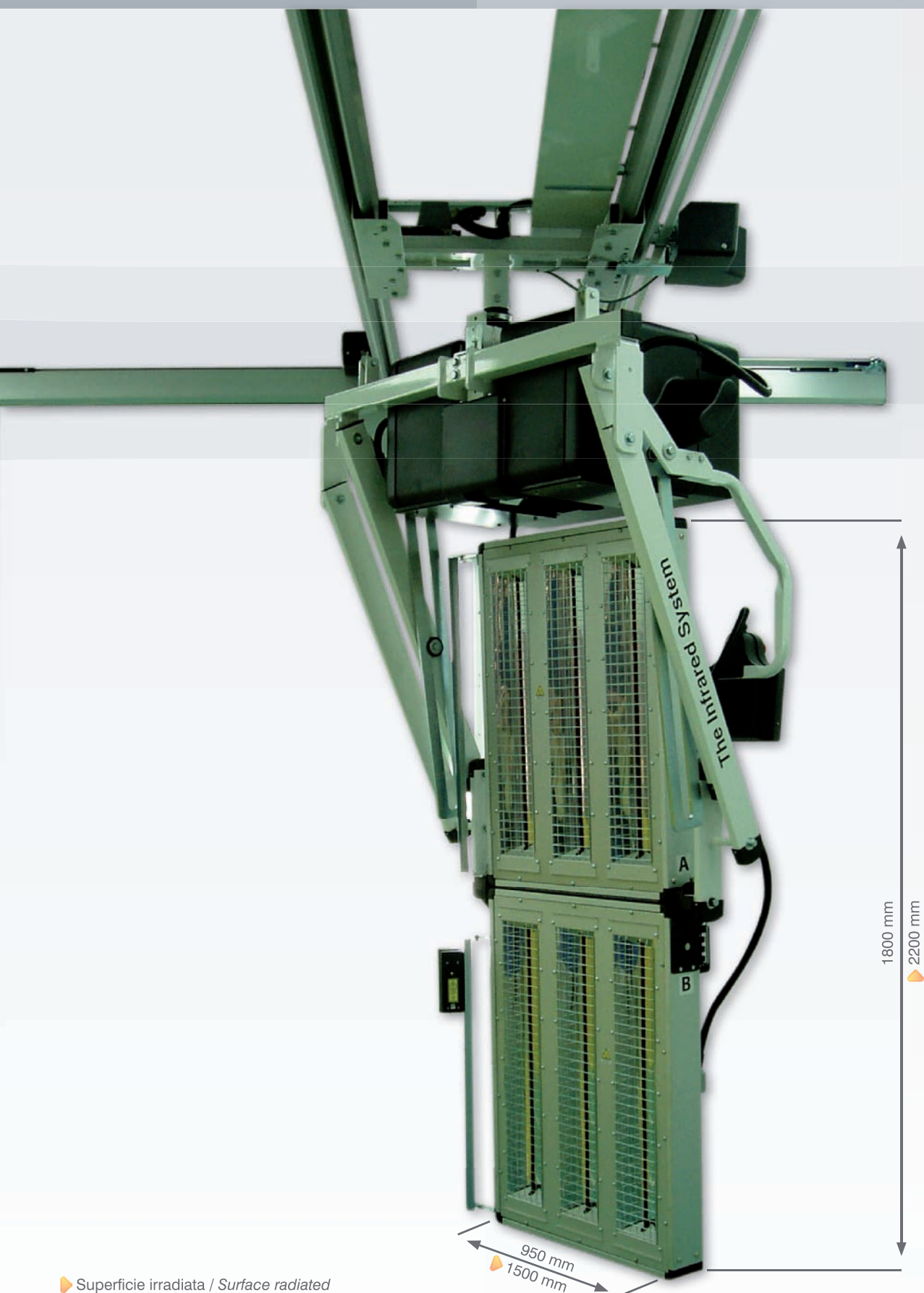

▶ Superficie irradiata / Surface radiated

IMP. AEREO INFRAROSSI MOTORIZZATO MAREA PLUS 6

MAREA PLUS 6 MOTORIZED AERIAL INFRARED INST.

cod. 90IMPAE100

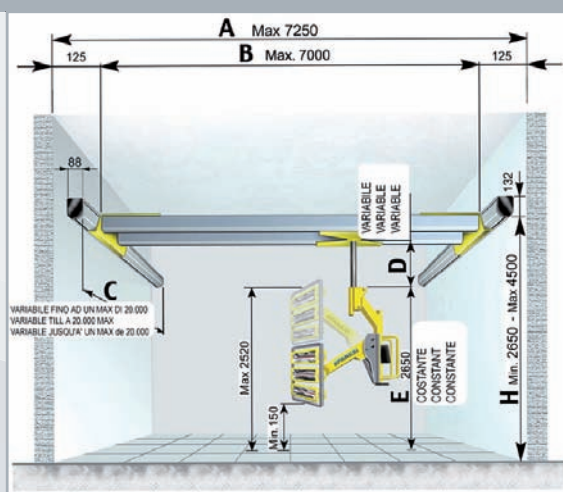
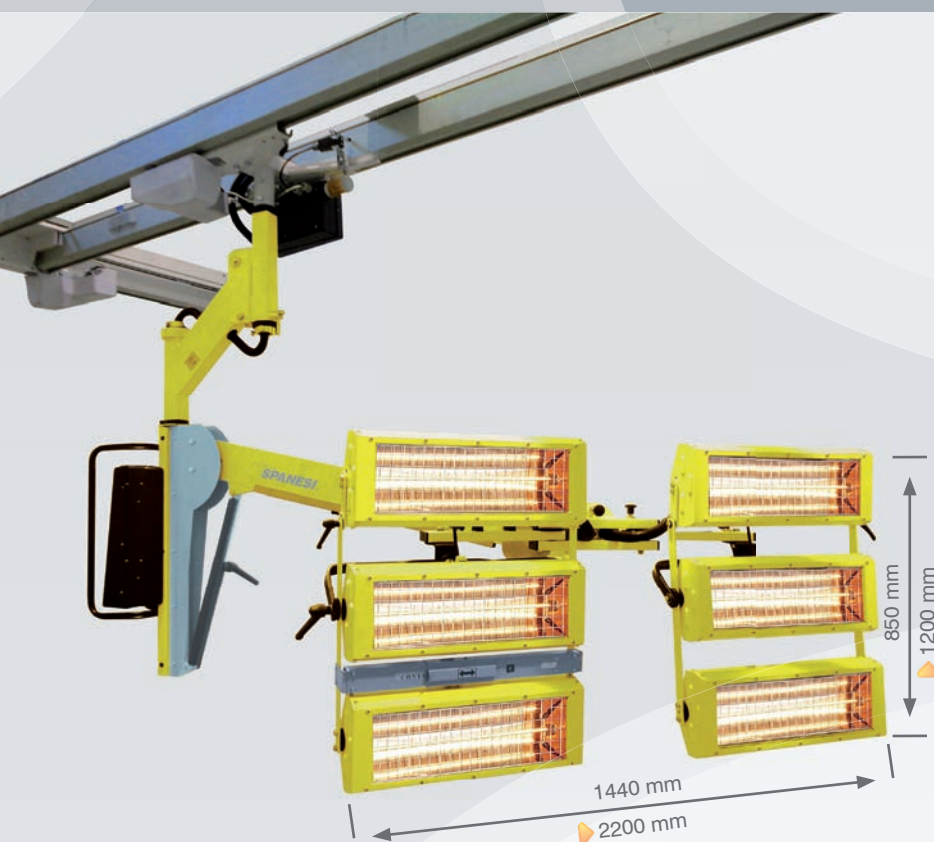

► Superficie irradiata / Surface radiated

L'impianto aereo motorizzato MAREA PLUS a 6 pannelli è la soluzione ideale per le carrozzerie che hanno zone di preparazione con più postazioni e vogliono un sistema di asciugatura veloce e pratico che possa essere utilizzato ovunque. La movimentazione trasversale permette di essiccare, in modo automatico, le superfici impostando temperatura, distanza e numero di passate.

The motorized aerial installation MAREA PLUS with 6 panels is the ideal solution for those body shops with preparation areas, which want a quick and practical system that can be used anywhere.

The transversal moving allows to dry automatically the surfaces only setting up temperature, distance and number of wipes.

DATI TECNICI

TECHNICAL DATA

Alimentazione elettrica	Power supply	V	400 / 50-60Hz 3F PE
Emissione	Emission	Onde corte	Short waves
Numero di lampade	Lamps number	N.	6
Potenza per ogni lampada	Single lamp power	W	1000
Potenza totale	Total power	W	6000
Assorbimento	Electrical input	A	8.7
Pirometro	Pyrometer	Si	Yes
Distanza lavoro	Work distance	cm	50-70

Per altri modelli e optional vi preghiamo di consultare il listino. / Please consult the price list for other models and optional.

IMP. AEREO INFRAROSSI MOTORIZZATO MAREA PLUS 3

MAREA PLUS 3 MOTORIZED AERIAL INFRARED INST.

cod. 90IMPAE090

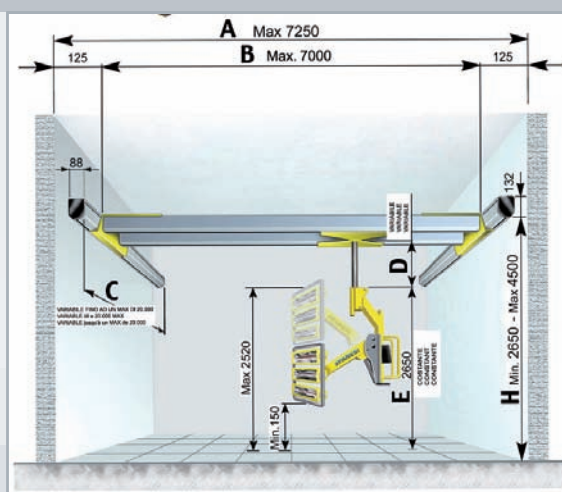
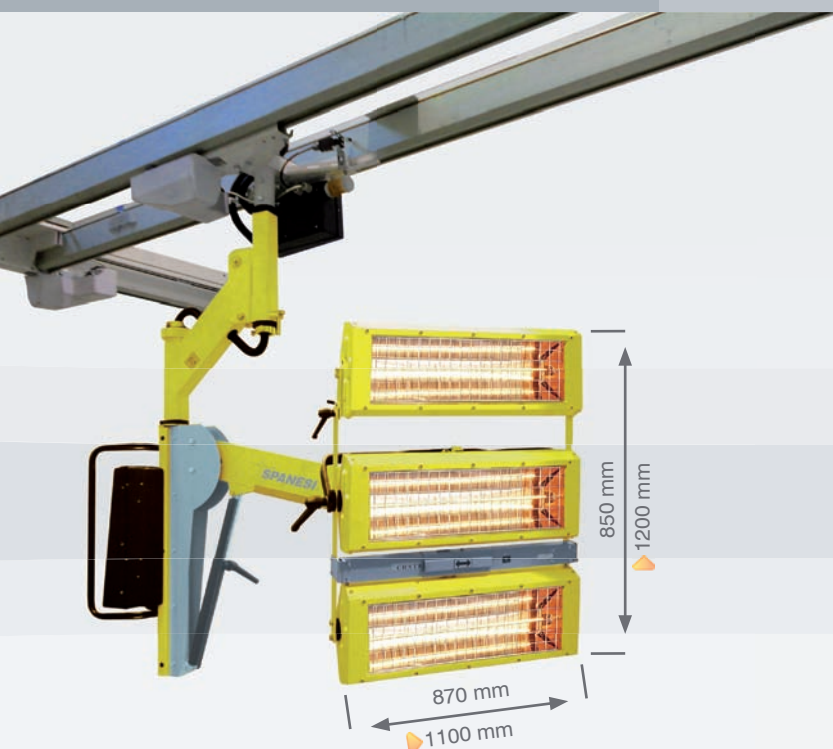

▶ Superficie irradiata / Surface radiated

L'impianto aereo motorizzato MAREA PLUS a 3 pannelli è la soluzione ideale per le carrozzerie che hanno zone di preparazione con più postazioni e vogliono un sistema di asciugatura veloce e pratico che possa essere utilizzato ovunque. La movimentazione trasversale permette di essiccare, in modo automatico, le superfici impostando temperatura, distanza e numero di passate.

The motorized aerial installation MAREA PLUS with 3 panels is the ideal solution for those body shops with preparation areas, which want a quick and practical system that can be used anywhere.

The transversal moving allows to dry automatically the surfaces only setting up temperature, distance and number of wipes.

DATI TECNICI

TECHNICAL DATA

Alimentazione elettrica	Power supply	V	400 / 50-60Hz 3F PE
Emissione	Emission	Onde corte	Short waves
Numero di lampade	Lamps number	N.	3
Potenza per ogni lampada	Single lamp power	W	1500
Potenza totale	Total power	W	4500
Assorbimento	Electrical input	A	6.5
Pirometro	Pyrometer	Si	Yes
Distanza lavoro	Work distance	cm	50-70

Per altri modelli e optional vi preghiamo di consultare il listino. / Please consult the price list for other models and optional.

IMPIANTO AEREO INFRAROSSI MAREA PLUS 6

MAREA PLUS 6 AERIAL INFRARED INSTALLATION

cod. 90IMPAE040

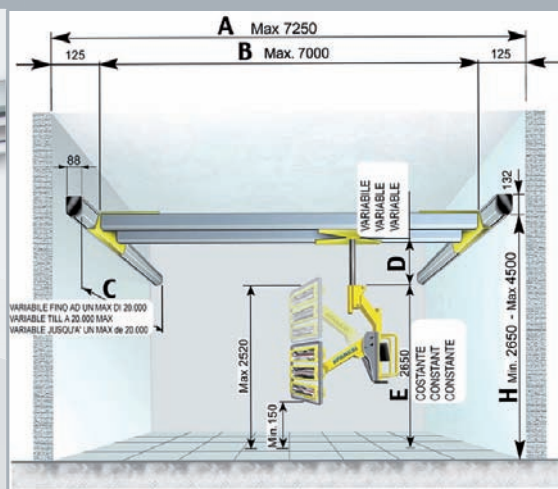

▶ Superficie irradiata / Surface radiated

L'impianto aereo 90IMPAE040 è la soluzione ideale per le carrozzerie che hanno zone di preparazione con più postazioni e vogliono un sistema di asciugatura veloce e pratico che possa essere utilizzato ovunque. La grande maneggevolezza ed i ridotti ingombri pongono questo impianto al vertice grazie al sistema integrato di misurazione della temperatura (optional 10001959) ed al controllo computerizzato (optional 10001939).

The aerial installation 90IMPAE040 is the ideal solution for those body shops with preparation areas, which want a quick and practical system that can be used anywhere. The handiness and the small overall dimensions put this system to the top thanks also to the integrated temperature measuring system (optional 10001959) and to the computerized control (optional 10001939).

DATI TECNICI

TECHNICAL DATA

Alimentazione elettrica	Power supply	V	400 / 50Hz 3F 5P
Emissione	Emission	Onde corte	Short waves
Numero di lampade	Lamps number	N.	6
Potenza per ogni lampada	Single lamp power	W	1000
Potenza totale	Total power	W	6000
Assorbimento	Electrical input	A	8.7
Distanza lavoro	Work distance	cm	50-70

Per altri modelli e optional vi preghiamo di consultare il listino. / Please consult the price list for other models and optional.

IMPIANTO AEREO INFRAROSSI MAREA PLUS 3

MAREA PLUS 3 AERIAL INFRARED INSTALLATION

cod. 90IMPAE030

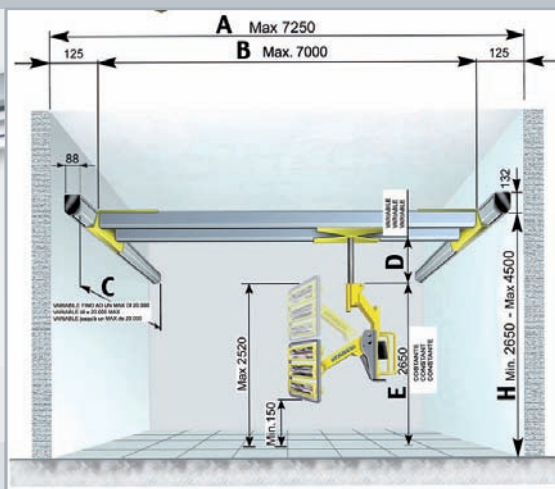

► Superficie irradiata / Surface radiated

L'impianto aereo 90IMPAE030 è la soluzione ideale per le carrozzerie che hanno zone di preparazione con più postazioni ma spazi ridotti e vogliono un sistema di asciugatura veloce e pratico che possa essere utilizzato ovunque. La grande maneggevolezza ed i ridotti ingombri pongono questo impianto al vertice grazie al sistema integrato di misurazione della temperatura (optional 10001959) ed al controllo computerizzato (optional 10001938).

The aerial installation 90IMPAE030 is the ideal solution for those body shops with preparation areas but with small spaces, which want a quick and practical system that can be used anywhere. The handiness and the small overall dimensions put this system to the top thanks also to the integrated temperature measuring system (optional 10001959) and to the computerized control (optional 10001938).

DATI TECNICI

TECHNICAL DATA

Alimentazione elettrica	Power supply	V	400 / 50Hz 3F 5P
Emissione	Emission	Onde corte	Short waves
Numero di lampade	Lamps number	N.	3
Potenza per ogni lampada	Single lamp power	W	1500
Potenza totale	Total power	W	4500
Assorbimento	Electrical input	A	6.5
Distanza lavoro	Work distance	cm	50-70

Per altri modelli e optional vi preghiamo di consultare il listino. / Please consult the price list for other models and optional.

LAMPADA INFRAROSSI CARELLATA MAREA PLUS 600

TROLLEY LAMP MAREA PLUS 600

cod. 90MAREA605-90MAREA602

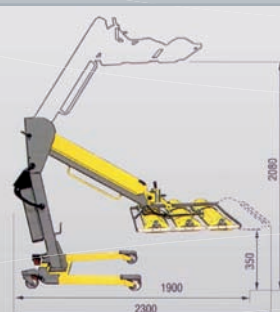
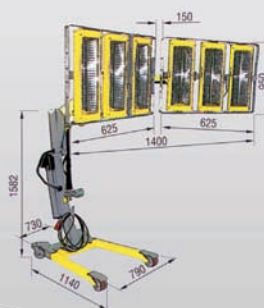
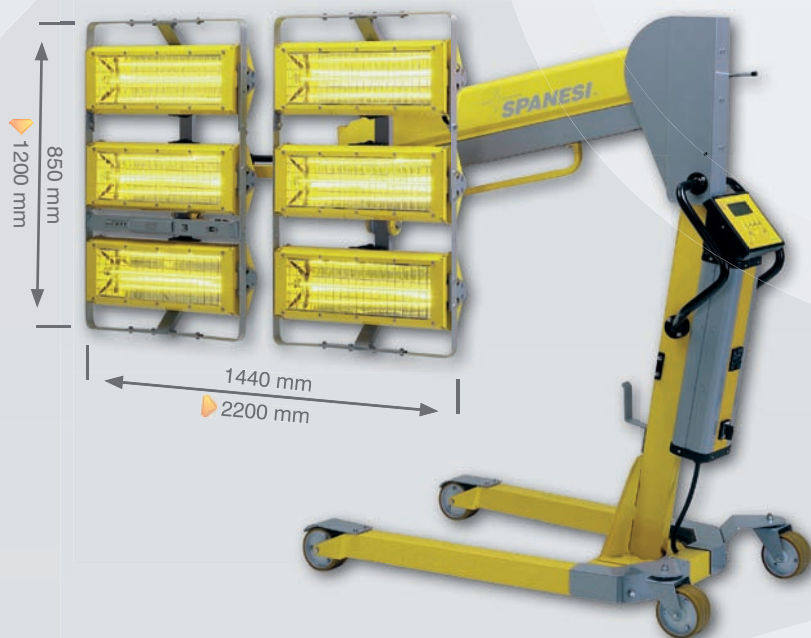

▶ Superficie irradiata / Surface radiated

Le lampade MAREA PLUS 600 (a 6 pannelli) sono state sviluppate per automatizzare il processo di essiccazione dei prodotti vernicianti e fondi riempitivi impiegati in carrozzeria. Il sensore di distanza ed il sensore di temperatura sono gestiti da un computer ed un software (mod. 90MAREA602) che consente di programmare, salvare e modificare i cicli di essiccazione secondo le specifiche indicate dai produttori di vernici. La programmazione dei cicli si basa sulla impostazione di temperatura, incremento della stessa e tempo; in tal modo si costruiscono dei cicli in cui sono raggiunte gradualmente le temperature impostate che sono successivamente mantenute.

The lamps MAREA PLUS 600 (with 6 lamp) was designed to automate the drying process of the painted products and of the fillers used in the body shop. The distance and temperature sensors are managed by a computer and a software (mod. 90MAREA602) which allows to programme, to save and to modify the drying cycles according to the specifications indicated by the paint manufacturers. The programming of the cycles is based on the setup, on the increasing of the temperature and on the time; in this way there are cycles that reach the set up temperatures gradually and preserve them afterward.

DATI TECNICI	TECHNICAL DATA	90MAREA605	90MAREA602
Alimentazione elettrica	Power supply	V 400 / 50Hz 3F 5P	V 400 / 50Hz 3F 4P
Emissione	Emission	Onde Short corte waves	Onde Short corte waves
Numero di lampade	Lamps number	N. 6	N. 6
Potenza per ogni lampada	Single lamp power	W 1000	W 1000
Potenza totale	Total power	W 6000	W 6000
Assorbimento	Electrical input	A 8.7	A 8.7
Computer	Computer	No / No	Si / Yes
Pirometro	Pyrometer	No / No	Si / Yes

LAMPADA INFRAROSSI CARRELLATA MAREA ECO 3

TROLLEY LAMP MAREA ECO 3

cod. 90MAECO030-90MAECO020

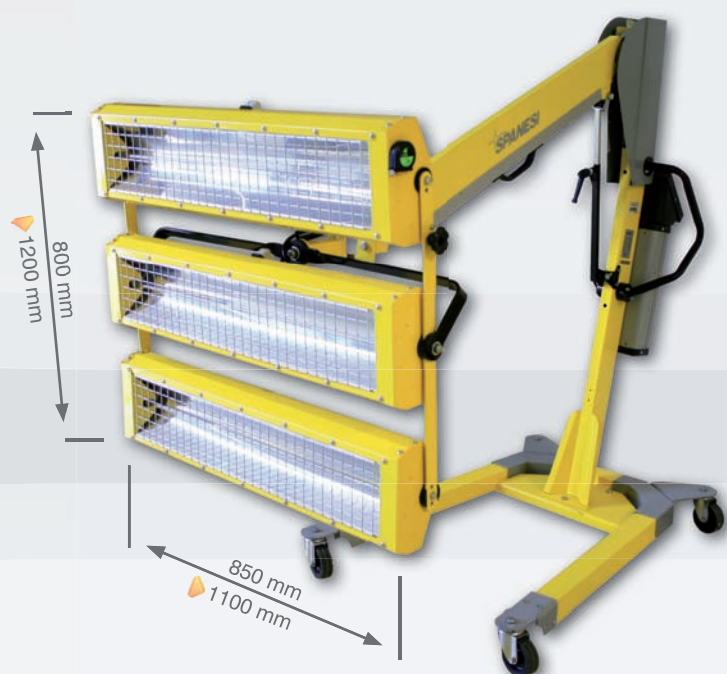

▶ Superficie irradiata / Surface radiated

Le lampade MAREA ECO a 3 pannelli sono state sviluppate per coloro che desiderano un processo di essiccazione dei prodotti vernicianti e fondi riempitivi impiegati in carrozzeria semplice ma allo stesso tempo efficace. Con il sensore di temperatura (mod. 90MAECO030), gestito da un controllo elettronico, è possibile impostare i valori di essiccazione secondo le specifiche indicate dai produttori di vernici.

The lamps MAREA ECO with 3 panels was designed for those who want a drying process, their products painted and fillers to be used in body shops, simple and at the same time effective. With the temperature sensor (mod. 90MAECO030), managed with an electronic control it is possible to set up the drying values according to the specifications indicated by the paint manufacturer.

DATI TECNICI	TECHNICAL DATA	90MAECO030	90MAECO020
Alimentazione elettrica	Power supply	V 230 / 50Hz 1F	V 400 / 50Hz 3F 4P
Emissione	Emission	Onde Short corte waves	Onde Short corte waves
Numero di lampade	Lamps number	N. 3	N. 3
Potenza per ogni lampada	Single lamp power	W 1500	W 1500
Potenza totale	Total power	W 4500	W 4500
Controllo elettronico	Electronic control box	Si/ Yes	Si/ Yes
Pirometro	Pyrometer	Si / Yes	No / No
Assorbimento	Electric input	A 17	A 6.5

Per altri modelli e optional vi preghiamo di consultare il listino. / Please consult the price list for other models and optional.

LAMPADA INFRAROSSI CARRELLATE MAREA PLUS 4

TROLLEY LAMP MAREA PLUS 4

cod. 90MAREA402

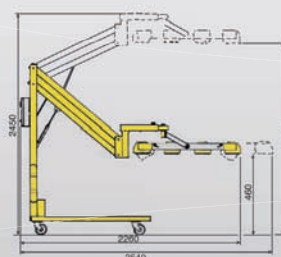
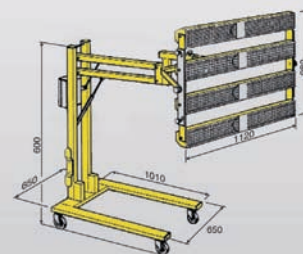

▶ Superficie irradiata / Surface radiated

Le lampade 90MAREA402 rappresenta la soluzione migliore tra semplicità ed economia. Si adattano per ogni fase di lavorazione grazie alla semplicità del loro utilizzo.

The lamps 90MAREA402 represent the best solution in relation to easiness and savings. They can be used for any work process thanks to the easiness on their use.

DATI TECNICI

Alimentazione elettrica
Emissione
Numero di lampade
Potenza per ogni lampada
Potenza totale
Assorbimento
Distanza lavoro

TECHNICAL DATA

Electrical power supply
Emission
Lamps number
Single lamp power
Total power
Electrical input
Work distance

V	400 / 50Hz 3F 5P
Onde corte	Short waves
N.	8
W	1000
W	8000
A	12
cm	50-70

LAMPADA INFRAROSSI CARRELLATA MAREA PLUS 2

TROLLEY LAMP MAREA PLUS 2

cod. 90MAREA202

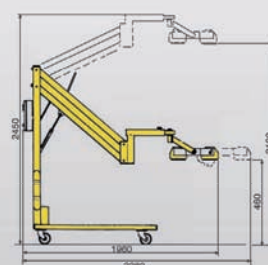
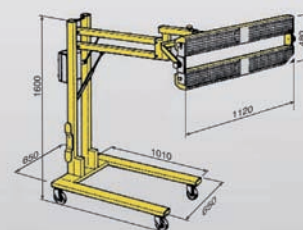

▶ Superficie irradiata / Surface radiated

Le lampade 90MAREA202 rappresenta la soluzione migliore tra semplicità ed economia. Si adattano per ogni fase di lavorazione grazie alla semplicità del loro utilizzo.

The lamps 90MAREA202 represent the best solution for easiness and savings. They can be used for any work process thanks to the easiness on their use.

DATI TECNICI

TECHNICAL DATA

Alimentazione elettrica	Power supply	V	230 / 50Hz 1F
Emissione	Emission	Onde corte	Short waves
Numero di lampade	Lamps number	N.	4
Potenza per ogni lampada	Single lamp power	W	1000
Potenza totale	Total power	W	4000
Assorbimento	Electrical input	A	17.2
Distanza lavoro	Work distance	cm	50-70

Per altri modelli e optional vi preghiamo di consultare il listino. / Please consult the price list for other models and optional.

LAMPADA CARRELLATA A PANNELLO SINGOLO MAREA 1

TROLLEY LAMP WITH ONLY ONE PANEL MAREA 1

cod. 90MAREA106



Superficie irradiata / Surface radiated

La lampada 90MAREA106 è la lampada a raggi infrarossi veloce e leggera, ideale per l'essiccazione dei singoli pezzi.

The lamp 90MAREA106 is a quick and light infrared lamp, ideal for the drying of single parts.

DATI TECNICI

Alimentazione elettrica
Emissione
Numero di lampade
Potenza per ogni lampada
Potenza totale
Dimensioni pannello
Distanza lavoro
Controllo temperatura

TECHNICAL DATA

<i>Electrical power supply</i>	V	230 / 50-60 Hz 1F
<i>Emission</i>	Onde corte	Short waves
<i>Lamps number</i>	N.	3
<i>Single lamp power</i>	W	1000
<i>Total power</i>	W	3000
<i>Panel dimension</i>	cm	65 x 70
<i>Work distance</i>	cm	50-70
<i>Control of temperature</i>	Si	Yes

LAMPADA INFRAROSSI MANUALE

MANUAL INFRARED LAMP

cod.10053468

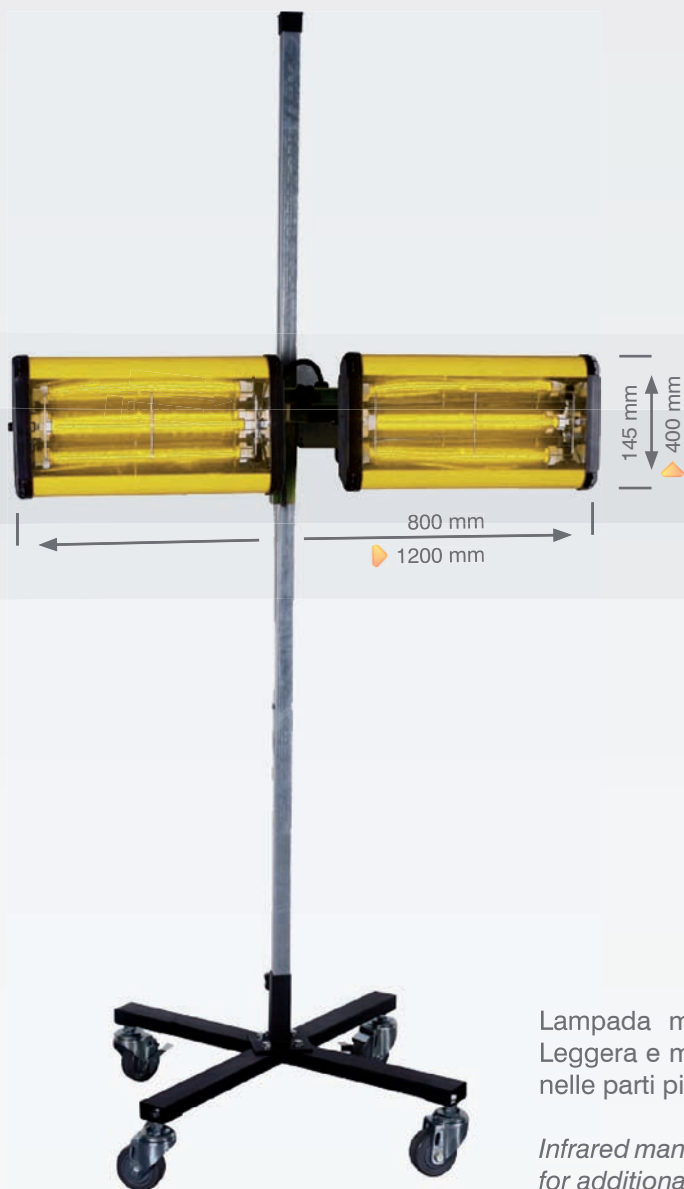

▶ Superficie irradiata / Surface radiated

Lampada manuale infrarossi per essiccazione stucchi, fondi e vernici. Leggera e maneggevole è adatta a piccoli ritocchi e consente di utilizzarla nelle parti più difficili.

Infrared manual lamp to dry putty, fillers and paint. Light and handy, it's perfect for additional touches and it can be used even in the most difficult parts.

DATI TECNICI

Alimentazione elettrica
Emissione
Numero di lampade
Potenza per ogni lampada
Potenza totale

TECHNICAL DATA

<i>Power supply</i>	V	230 / 50-60 Hz 1F
<i>Emission</i>	Onde corte	Short waves
<i>Lamps number</i>	N.	2
<i>Single lamp power</i>	W	1000
<i>Total power</i>	W	2000

LAMPADA INFRAROSSI CARRELLATA MAREA 6

TROLLEY LAMP MAREA 6

cod. SP602041-SP602042

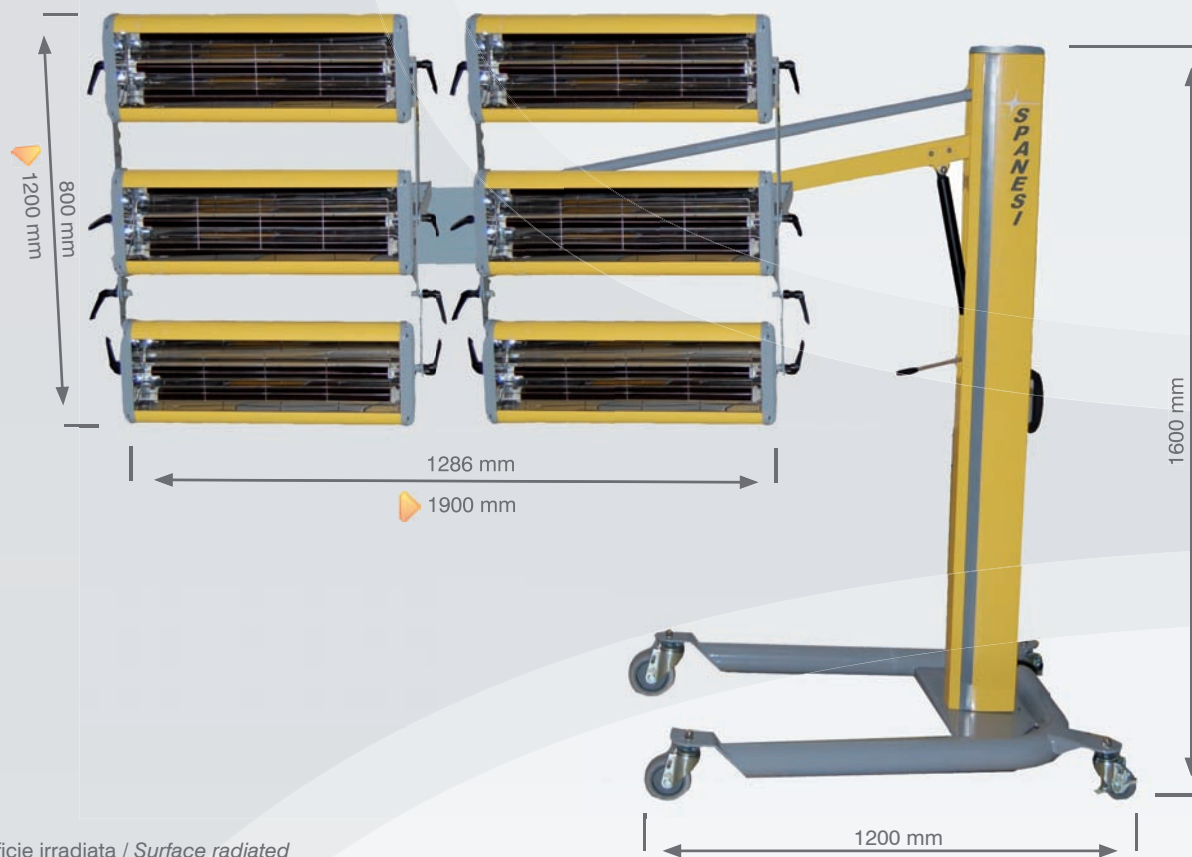

Superficie irradiata / Surface radiated

La lampada MAREA 6 (a 6 pannelli) è stata sviluppata per coloro che desiderano un processo di essiccazione dei prodotti vernicianti e fondi riempitivi impiegati in carrozzeria semplice ma allo stesso tempo efficace.

Con il sensore di temperatura (mod. SP602042), gestito da un controllo elettronico, è possibile impostare i valori di essiccazione secondo le specifiche indicate dai produttori di vernici.

The lamp MAREA 6 (with 6 panels) was designed for those who want a simple, but at the same time effective drying process for the paint products. With the temperature sensor (mod. SP602042), managed by an electronic control, it is possible to set up the drying values according to the specifications indicated by the paint manufacturers.

DATI TECNICI	TECHNICAL DATA	SP602041	SP602042
Alimentazione elettrica	Power supply	V 400/50-60Hz 3F	V 400/50-60Hz 3F
Emissione	Emission	Onde Short corte waves	Onde Short corte waves
Numero di lampade	Lamps number	N. 6	N. 6
Potenza per ogni lampada	Single lamp power	W 1000	W 1000
Potenza totale	Total power	W 6000	W 6000
Controllo elettronico	Electronic control box	Si / Yes	Si / Yes
Pirometro	Pyrometer	No / No	Si / Yes

LAMPADA INFRAROSSI CARRELLATA MAREA 3

TROLLEY LAMP MAREA 3

cod. SP602031-SP602032

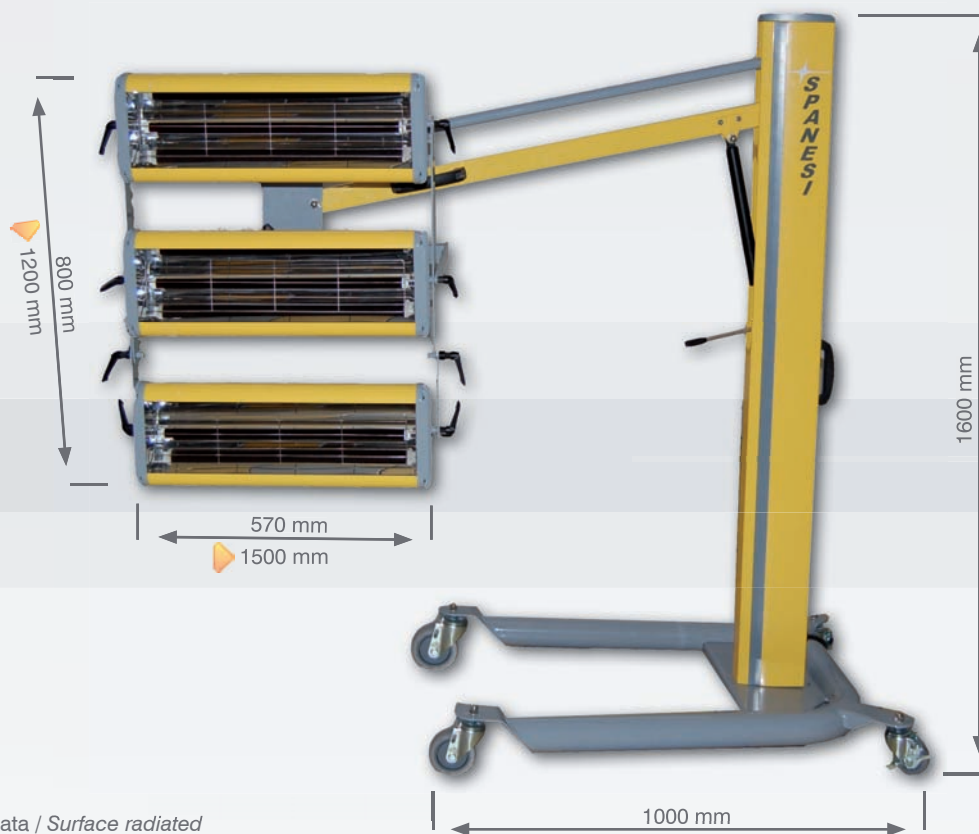

▶ Superficie irradiata / Surface radiated

La lampada MAREA 3 (a 3 pannelli) è stata sviluppata per coloro che desiderano un processo di essiccazione dei prodotti vernicianti e fondi riempitivi impiegati in carrozzeria semplice ma allo stesso tempo efficace. Con il sensore di temperatura (mod. SP602032), gestito da un controllo elettronico, è possibile impostare i valori di essiccazione secondo le specifiche indicate dai produttori di vernici.

The lamp MAREA 3 (with 3 panels) was designed for those who want a drying process, their products painted and fillers to be used in body shops, simple and at the same time effective.

The temperature sensor (mod. SP602032), managed with an electronic control, allows to set up the drying values depending on the specifications indicated by the paint manufacturers.

DATI TECNICI	TECHNICAL DATA	SP602031	SP602032
Alimentazione elettrica	Power supply	V 230 50-60Hz 1F	V 230 50-60Hz 1F
Emissione	Emission	Onde Short corte waves	Onde Short corte waves
Numero di lampade	Lamps number	N. 3	N. 3
Potenza per ogni lampada	Single lamp power	W 1000	W 1000
Potenza totale	Total power	W 3000	W 3000
Controllo elettronico	Electronic control box	Si/ Yes	Si/ Yes
Pirometro	Pyrometer	No / No	Si/ Yes

Per altri modelli e optional vi preghiamo di consultare il listino. / Please consult the price list for other models and optional.



Spanesi is in the following countries: Australia, Austria, Bahrain, Belgium, Brazil, Bulgaria, Chile, China, Colombia, Croatia, Czech Republic, Ecuador, Egypt, Finland, France, Germany, Greece, Holland, Hungary, India, Iraq, Ireland, Italy, Japan, Jordan, Kuwait, Latvia, Lebanon, Libya, Lithuania, Malaysia, Morocco, New Zealand, Norway, Oman, Poland, Portugal, Qatar, Romania, Russia, Saudi Arabia, Slovakia, Slovenia, South Africa, South Korea, Spain, Sweden, Switzerland, Syria, Thailand, Tunisia, Ukraine, United Arab Emirates, United Kingdom, Venezuela, U.S.A. (Arizona, California, Carolinas & Mid Atlantic, Florida & Caribbean, Great Lakes, Hawaii, Michigan & Upper Indiana, Midwest, Nevada, North Texas & New Mexico, Northeast, Ontario, Quebec & Atlantic Provinces, Rocky Mountain States, South Central, Southern and Central Texas, Upper Midwest).

Spanesi S.p.A. - via Praarie, 56/II
35010 Cavino di S. Giorgio delle Pertiche (PD) I